

Pflaster · Platten · Estrich





Mehrfarbige Pflaster	
◆ VIA REGIA	Seite 1
Veredelte Pflaster	
◆ ROMBA	Seite 2
◆ STOCKTUR	Seite 3
Gestaltungspflaster	
◆ HAGRO	Seite 4
◆ TRI-6-STEIN	Seite 5
◆ SECHSECKSTEIN	Seite 5
Standardpflaster	
◆ QUADRAT- U. RECHTECKSTEINE	Seite 6
◆ VERBUNDPFLASTER.....	Seite 7
Ökopflaster	
◆ RASENGITTERSTEIN	Seite 8
◆ VARIOLITH	Seite 8
◆ AQUATOR	Seite 9
◆ RASTA	Seite 9
▶ Sonderteil	
◆ Technische Details	Seite 10
Außengestaltung	
◆ Terrassen und Wege	Seite 12
◆ Treppen, Stufen, Podeste	Seite 13
◆ Pflanzkübel	Seite 13
◆ Schwellen, Säulen	Seite 14
◆ Palisaden	Seite 14
◆ Poller	Seite 15
Der richtige Rahmen	
◆ Bordsteine	Seite 15
Mauern	
◆ FLORAKRON	Seite 16
◆ KROWALL	Seite 16
◆ Mauerscheiben	Seite 17
◆ Verblender	Seite 17
Service	
◆ Verlegeservice	Seite 18
◆ Estricharbeiten	Seite 18
Die Firma Hanika	
◆ Musterfläche.....	Seite 19
◆ Ihr Experten-Team.....	Seite 19
Sie haben die Wahl!	
◆ Farbmuster, Oberflächen und Kanten.....	Anhang



Lust auf mehr Farbe? Können Sie haben: mit dem Chamäleon unter den Pflastersteinen!



Sie wünschen sich eine Extra-Portion Farbe? Dann liegen Sie mit dem neuen Qualitäts-Produkt VIA REGIA goldrichtig! Sie müssen sich nicht mehr für nur eine Farbe entscheiden – das Chamäleon unter den Pflastersteinen bietet Ihnen nämlich eine raffinierte Mehrfarb-Optik!



VIA REGIA

Mediterranes Flair verspricht z.B. der "Typ Muschelkalk" mit seinen Verläufen von leuchtendem Bernstein bis zu dunklem Schiefer. Bezaubernde Erika-Töne sind charakteristisch für unser "Rhönrot", an die Farbenpracht herbstlicher Wälder erinnert das "Bamberger Herbstlaub" und die erdigen Töne von "Geogelb" sowie das fröhlich-bunte "Kornhochheim" runden die Farbpalette ab.

Antiker Charme, verbunden
mit allen Vorzügen eines
modernen Pflastersteins, das
bietet **ROMBA**

2



Holen Sie sich die
unvergleichliche
Atmosphäre des Südens
direkt vor Ihre Haustüre.

Die unvergleichliche Atmosphäre einer römischen Piazza - direkt vor Ihrem Haus! Das ermöglicht ROMBA, ein modernes Betonsteinpflaster, das an die Tradition alter Natursteinpflaster anknüpft.

Dieser besondere, antike Charme wird durch die nachträgliche Veredelung der Steine erreicht, das Kollern. Hierbei werden die Ecken und Kanten der Steine abgeschlagen.

Durch die große Auswahl an Farben sowie Steingrößen und die zahlreichen Verlegungsmöglichkeiten sind Ihrer Kreativität keine Grenzen gesetzt. Schaffen Sie sich eine Oase italienischen Flairs - mit ROMBA.



Natürlich edel:
Pflaster in
Natursteinoptik



STOCKTUR ist ein besonders natürlich und lebhaft wirkendes Pflaster. Seine edle Oberflächenstruktur entsteht durch eine alte Steinmetztechnik, das so genannte Stocken. Hierbei wird die Oberfläche aufgeraut, so dass das natürliche Gestein wieder zu Tage tritt.

STOCKTUR

Durch diese raue Oberfläche ist unser STOCKTUR besonders griffig, so dass Ihnen auch bei Regen kein Ausrutscher passieren kann.



Modern und elegant, aber
doch natürlich: STOCKTUR
hat viele Gesichter!



Besticht durch seine unverwechselbare
Oberflächenstruktur und seine
Wandlungsfähigkeit: HAGRO

4



An diesem Pflasterstein mit seiner elegant gewellten Oberfläche führt kein Weg vorbei - im Gegenteil! Seine griffige Struktur garantiert auch bei Schmuddelwetter sicheren Halt. Also kein Grund für Umwege! Egal, welche kreativen Ideen Sie verwirklichen wollen, die klassische Form, die verschiedenen Größen sowie Farben und nicht zuletzt die vielen Verlegemuster machen HAGRO zu einem wahren Multitalent.



Zeitlose Eleganz und

Vielfältigkeit - ein Stein für alle

Gestaltungsideen: **HAGRO** 



Reif für die Olympiade - oder:
Der bessere Kreis hat 6 Ecken...

Ob Einfahrten, Höfe oder Plätze, der TRI-6-STEIN hält mächtig was aus!

Gerade bei ansteigenden Flächen wie zum Beispiel Zufahrten ist eine verrutschsichere Verzahnung der einzelnen Pflastersteine wichtig. Kein Problem für unseren TRI-6-STEIN! Die noppige Oberfläche gibt Reifen und Füßen auch im Winter Halt. Durch seine handliche Größe ist er außerdem besonders leicht zu verlegen.

◆ TRI-6-STEIN

Übrigens: Der Tri-6-Stein wurde zu den Olympischen Spielen 1972 entwickelt und prägt seither mit seinem witzigen Design das Münchner Olympia-Gelände.

Er hat im wahrsten Sinne des Wortes viele Seiten zu bieten - besonders was die kreative Flächengestaltung betrifft.

SECHSECK- STEIN ◆

Durch seine interessante Form lädt er zu grafischen Gestaltungsspielen ein - und so können Sie dann auch "spielend" beweisen, dass Parkplätze eben nicht immer grau und langweilig aussehen müssen!

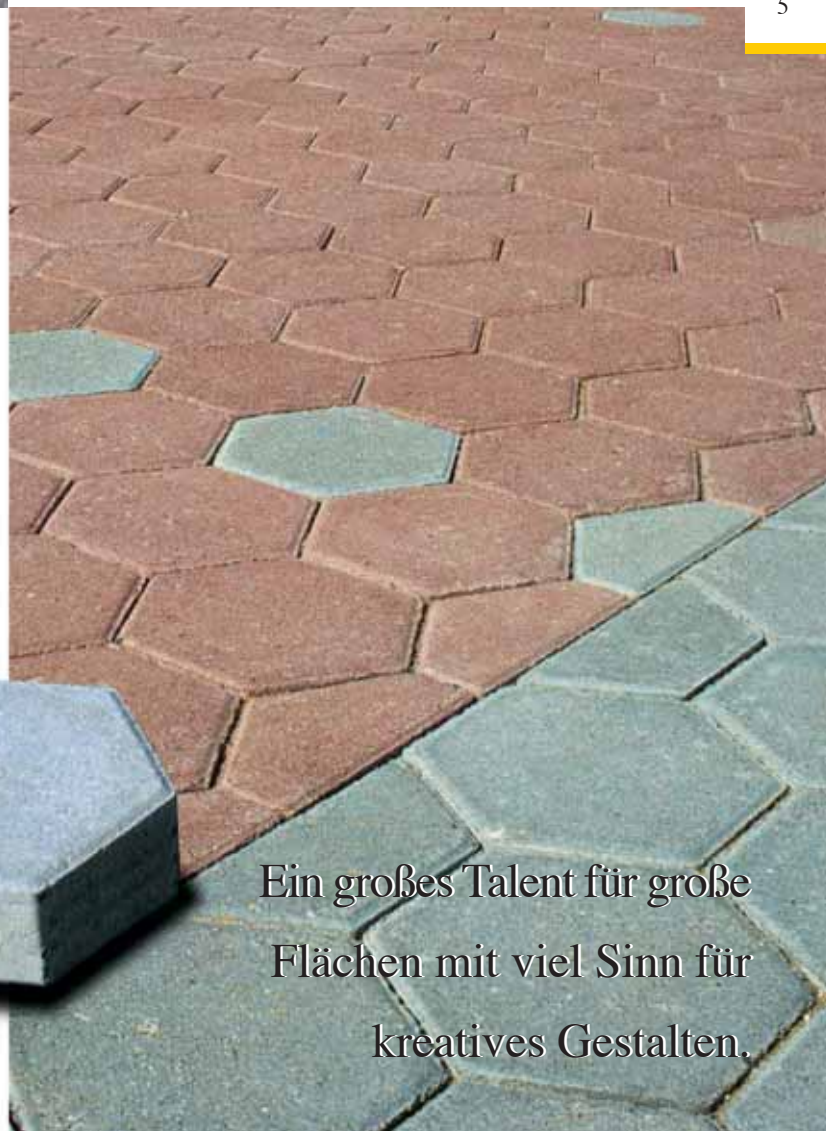

Ein großes Talent für große
Flächen mit viel Sinn für
kreatives Gestalten.



QUADRATSTEIN

...groß, größer ...

Unsere "Großen" unter den Standard-Pflastern sind ideale Wegbegleiter: perfekt für Geh- und Radwege oder die Gestaltung von Vorhöfen. Also, gehen Sie neue Wege - auch in Sachen Kreativität: Die vielen Kombinationsmöglichkeiten der verschiedenen Formate machen unsere QUADRATSTEINE zu wirklich unerlässlichen Partnern für kreative Köpfe.



6

... am größten!



Er ist ein wahres Gestaltungsgenie: der RECHTECKSTEIN. Solo verlegt macht er immer eine gute Figur: klassisch, schön, zeitlos. Bei großen Flächen ist er ein idealer Kombipartner für fantasievolle Muster. Und in Sachen Belastbarkeit müssen Sie natürlich auch bei ihm keine Kompromisse eingehen!

Ob solo oder in Begleitung - immer eine gepflegte Erscheinung.

RECHTECKSTEIN

Das Aha-Erlebnis: der Klassiker
für Nutzflächen!

H-FORM



Das ist echter Zusammenhalt in der Gruppe! Schwerlastverkehr ist kein Problem für diesen Verbundstein - die Verzahnung der einzelnen Steine gewährleistet Verschiebesicherheit, ob in gefaster oder scharfkantiger Ausführung!

Der hat den Bogen raus:
höchste Belastbarkeit und
Verschiebesicherheit!



7

Hier haben Sie den richtigen Bogen für Ihre Nutzflächen! Dieser Verbundstein ist an den Kanten nur schwach gefast und damit angenehm geräuscharm. Spezielle Randsteine, die sogenannten "Hasen" und "Bischofsmützen", ermöglichen einen geraden Seitenabschluss.

S-FORM



Ein toller Typ für Ihre Nutzflächen: sanft gewellt, aber hart im Nehmen!



Der sanft Gewellte unter den Verbundsteinen steht seinen Kollegen in puncto Härte in nichts nach. Ob Parkplätze, Industriefläche oder Auffahrten: Unser WELLVERBUNDSTEIN hält, was wir versprechen.

WELLVERBUND





Unser RASENGITTER-STEIN lässt der Natur viel Platz zur freien Entfaltung und ist damit ein richtig guter Grund, Stellplätze oder auch Feuerwehruzufahrten lieber schön grün statt langweilig grau zu gestalten. Durch die großen Rasenkammern kann Regenwasser schnell abfließen und wird ins Grundwasser zurückgeleitet. Für eine besonders hohe Belastbarkeit können die Waben auch mit Splitt gefüllt werden.

... warten Sie's ruhig ab, mit dem **RASENGITTERSTEIN** werden Sie bald Ihr grünes Wunder erleben!



Psssst... Schauen Sie mal: Ein Stein, bei dem Sie das Gras wachsen sehen können...

Wenn auch Sie auf Ihren Wegen das Gras wachsen sehen wollen, ohne dabei

VARIOLITH



auf hohe Belastbarkeit zu verzichten, ist VARIOLITH der richtige Stein. Ob für Stellflächen, Einfahrten oder Spurwege, in Wald und Flur oder für die Garagenzufahrt: VARIOLITH ist eine kostengünstige und zudem ökologisch sinnvolle Alternative zur herkömmlichen Pflasterfläche: Durch die hohe Wasserdurchlässigkeit einer Ökopflasterfläche werden die Kanalnetze entlastet, der Grundwasserspiegel erhalten und das Kleinklima verbessert.





Der Schluckspecht unter den Ökosteinen! Trotz seiner vollflächigen Verlegung kann bei unserem Sickerstein AQUATOR Regenwasser besonders gut abfließen*. Das Geheimnis ist die haufwerksporige, wasserdurchlässige Beton-

AQUATOR

mischung. AQUATOR vereint somit spielend höchste Anforderungen an Belastbarkeit und Umweltfreundlichkeit. Also gönnen Sie Ihrem Boden doch mal einen ordentlichen Schluck Regenwasser!

* Mit geprüfter Wasserdurchlässigkeit, Druckfestigkeit und hoher Widerstandsfähigkeit gegen Frost-Tauwechsel!



Der schluckt eine Menge Wasser!



Rasenpflaster - wetten, dass das in sich doch kein Widerspruch ist?

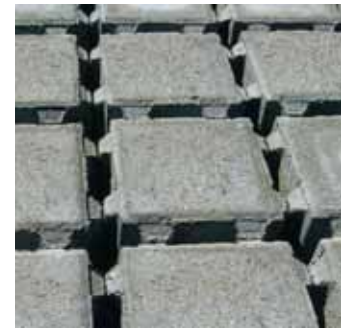

Unser Rasenpflaster RASTA macht seinem Namen alle Ehre: Mit seinen breiten Fugen ermöglicht es einen Grünanteil von ca. 28 % und garantiert somit auch bei großen Flächen herrlich grüne Aussichten. Entscheiden Sie sich für diese umweltbewusste Gestaltung von Parkflächen! Bei besonders starker Beanspruchung können die Fugen alternativ auch mit Splitt gefüllt werden.



... im Verbund mit der Natur!

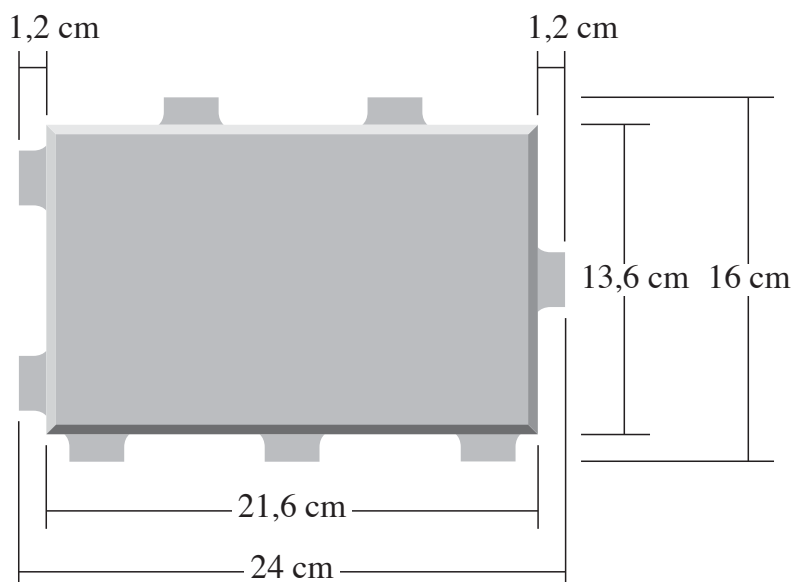

JANUS – mit diesem Pflaster liegen Sie richtig, wenn Sie Park- oder Stellplätze pflastern möchten. Denn JANUS bietet Ihnen gleich zwei „Gesichter“: Durch die spezielle Anordnung der Abstandsnoppen ist es – je nach Verlegeart – sowohl als Drain- als auch als Rasenfugenpflaster einsetzbar. Die breiten Fugen sorgen für eine Entsigelung der Oberfläche, Regenwasser kann zügig versickern.

JANUS ist nicht nur flexibel, sondern auch überaus hart im Nehmen: Die Fertigung nach DIN EN 1338 und die Verwendung von Hochwertbeton garantieren Robustheit und Haltbarkeit. Der hohe Basaltanteil in der Vorsatzschicht sorgt zusätzlich für einen erhöhten Verschleißwiderstand. So bleiben mit JANUS befestigte Flächen über Jahrzehnte nutzbar.

JANUS gibt es in vielen Farben – technische Details, Verlegemuster und Standardfarben siehe Rückseite!

**JANUS als Drainfugenpflaster:
extrem stabil und angenehm eben!**

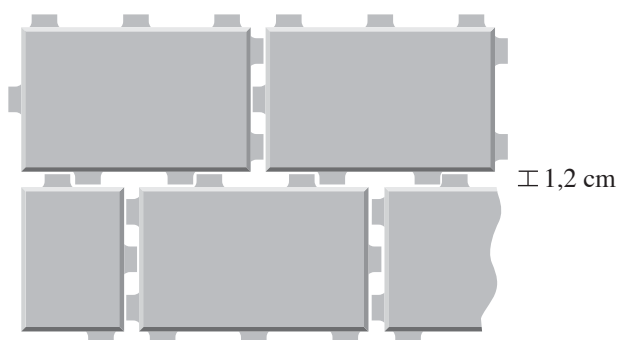

Bei dieser Verlegung werden die Abstandsnoppen zueinander versetzt positioniert. Die Fugen werden mit Splitt verfüllt. Dadurch und durch die verzahnte Anordnung sind die Flächen auch bei Schwerlastverkehr verschiebesicher. Die geringere Fugenbreite erhöht zudem den Lauf- und Fahrkomfort. Der Entsigelungsanteil beträgt 16%.

**JANUS als Rasenfugenpflaster:
robust und dabei schön grün!**

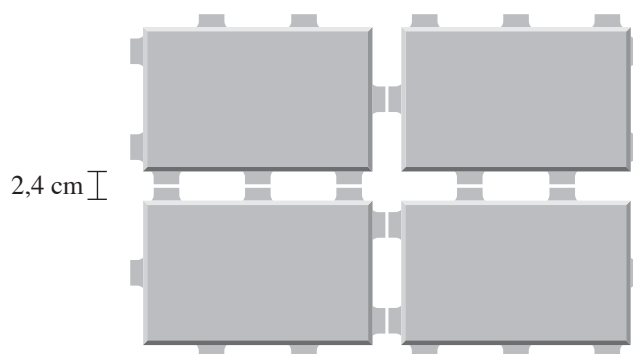

Bei der Verlegung als Rasenfugenpflaster treffen die Abstandsnoppen direkt aufeinander. So wird eine besonders große Fugenbreite erzielt, ideal zum Ansäen von Rasen. Die Natur wird es Ihnen danken – der Entsigelungsanteil liegt bei 26% – und Sie können sich über grüne Aussichten UND hohe Strapazierfähigkeit freuen.

Erhältliche Standardfarben – weitere Farben auf Anfrage!



Technische Daten Drainfuge:

Maße:	24 x 16 cm
Abstandsnoppen:	1,2 cm
Dicke:	8 cm
Kanten:	leicht gefast
Fugenbreite:	1,2 cm
Entsiegelungsanteil:	ca. 16%
Bedarf:	28,4 Stück / m ²
Gewicht:	162 kg / m ²
Material:	Beton mit Hartgestein
Verlegemuster:	Kreuzfuge, Läuferverband, Fischgrät

Technische Daten Rasenfuge:

Maße:	24 x 16 cm
Abstandsnoppen:	1,2 cm
Dicke:	8 cm
Kanten:	leicht gefast
Fugenbreite:	2,4 cm
Entsiegelungsanteil:	ca. 26%
Bedarf:	25 Stück / m ²
Gewicht:	142 kg / m ²
Material:	Beton mit Hartgestein
Verlegemuster:	Kreuzfuge

Verlegemuster:

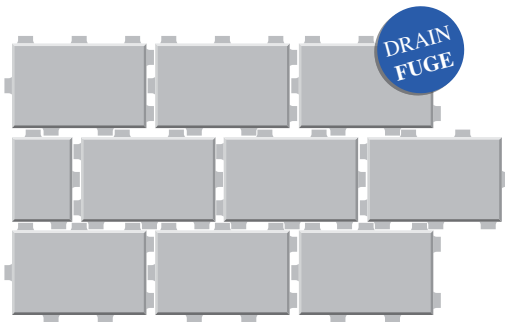

Halbverband (Maschinen- oder Handverlegung)

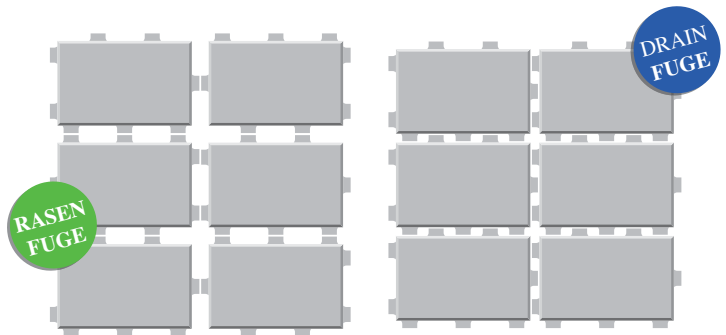

Kreuzfuge (Handverlegung)

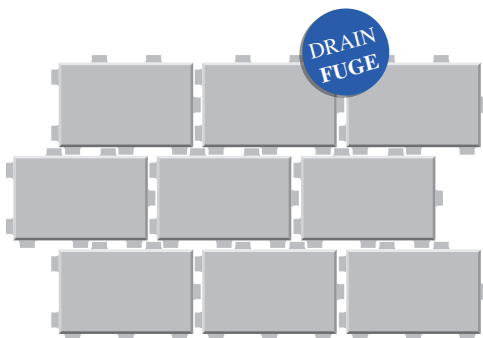

Läuferverband 1/3 zu 2/3 (Handverlegung)

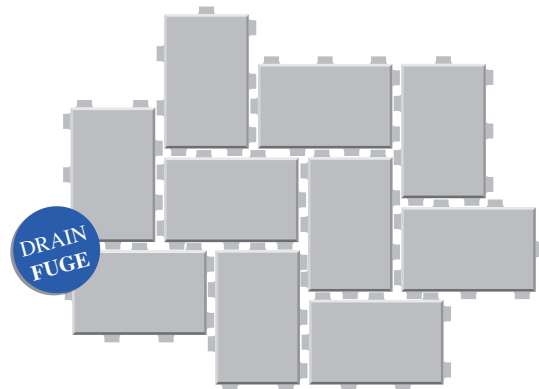

Fischgrätverlegung (Handverlegung)

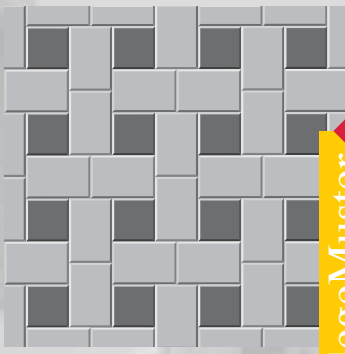

VerlegeMuster

Auf den folgenden Seiten finden Sie unseren Technik-Teil. Er verrät Ihnen alles Wissenswerte zu den Steinen, die wir Ihnen auf den vorangegangenen Seiten bereits vorgestellt haben.

Außerdem zeigen wir Ihnen, wie Sie Betonpflaster richtig verlegen, und für die reibungslose Abwicklung lesen Sie bitte unsere “Technischen Hinweise”.

Übrigens: Verpassen Sie keinesfalls, wie es danach auf Seite 12 weitergeht. Dort warten zum Beispiel viele tolle Tipps für die Gartengestaltung auf Sie!

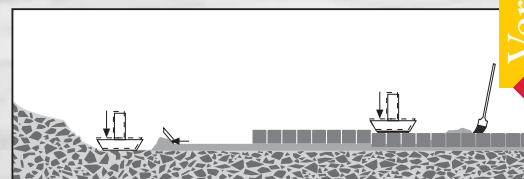

VerlegeTipps



ÖkoMauern

Hier geht's weiter - mit Ideen, die so richtig Lust zum Gestalten machen!

Lassen Sie sich inspirieren und verpassen Sie Ihrem Garten und Ihrer Terrasse ein Stück Einmaligkeit, schließlich gibt es schon genug einfallslosen Einheitslook.

Wir helfen der Fantasie auf die Sprünge - viel Spaß beim Schmökern, Ihre Firma Hanika.



GartenGestaltung

Der Garten - Ihr ganz

privates Naherholungsgebiet.

Schaffen Sie sich Ihre kleine

individuelle Oase. Wir helfen

Ihnen natürlich gerne dabei.



Der schönste Platz im Garten:
die Terrasse.



Machen Sie Ihren Feierabend auf der Terrasse zu einem Erlebnis! Bei uns finden Sie Garten- und Terrassenplatten in großer Auswahl. Lassen Sie sich bei einem Besuch unserer Ausstellung inspirieren - Ihrer Fantasie sind keine Grenzen gesetzt. Und falls Sie sich nicht entscheiden können - wer sagt denn, dass jeder Garten nur eine Terrasse haben darf?

Terrassen und Wege 



Treppen, Stufen, Podeste

Ein interessant gestalteter Garten zeichnet sich besonders durch eine lebendige Wegführung aus. Deshalb führen wir natürlich zu allen Garten- und Terrassenplatten auch die passenden Stufen und Podeste.



Treppauf, treppab -
Hanika legt Ihnen nur
beste Qualität zu Füßen!

13



Pflanzkübel

Blumen lassen
jedes Herz höher
schlagen!

Ein schöner Blumenschmuck ist für jeden Vorplatz das Tüpfelchen auf dem "i". Und unsere Pflanzkübel sind hierfür genau der richtige Rahmen. Sie haben die Wahl zwischen sieben verschiedenen Formen und zahlreichen Natursteinvorsätzen. So geben Sie Ihrem Eingangsbereich den letzten Schliff!



Fantasievolle Möglichkeiten,

Akzente zu setzen.

Schwellen, Säulen

Sie suchen nach einer Möglichkeit, Terrassen, Einfahrten oder Wegen mehr Attraktivität und Einmaligkeit zu geben? Setzen Sie Akzente! Bei Hanika finden Sie eine große Auswahl an Schwellen und Säulen, mit denen Ihre Ideen Wirklichkeit werden.



Palisaden

Geben Sie Hochbeeten oder kleinen Böschungen stilvollen Halt - mit Palisaden von Hanika.

In unserem Sortiment finden Sie Vierkant- und Rundpalisaden, mit denen Sie spielend leicht einen optisch reizvollen und auch funktionellen Rahmen gestalten können.

Stilvoller Halt für

Böschungen und Hochbeete.



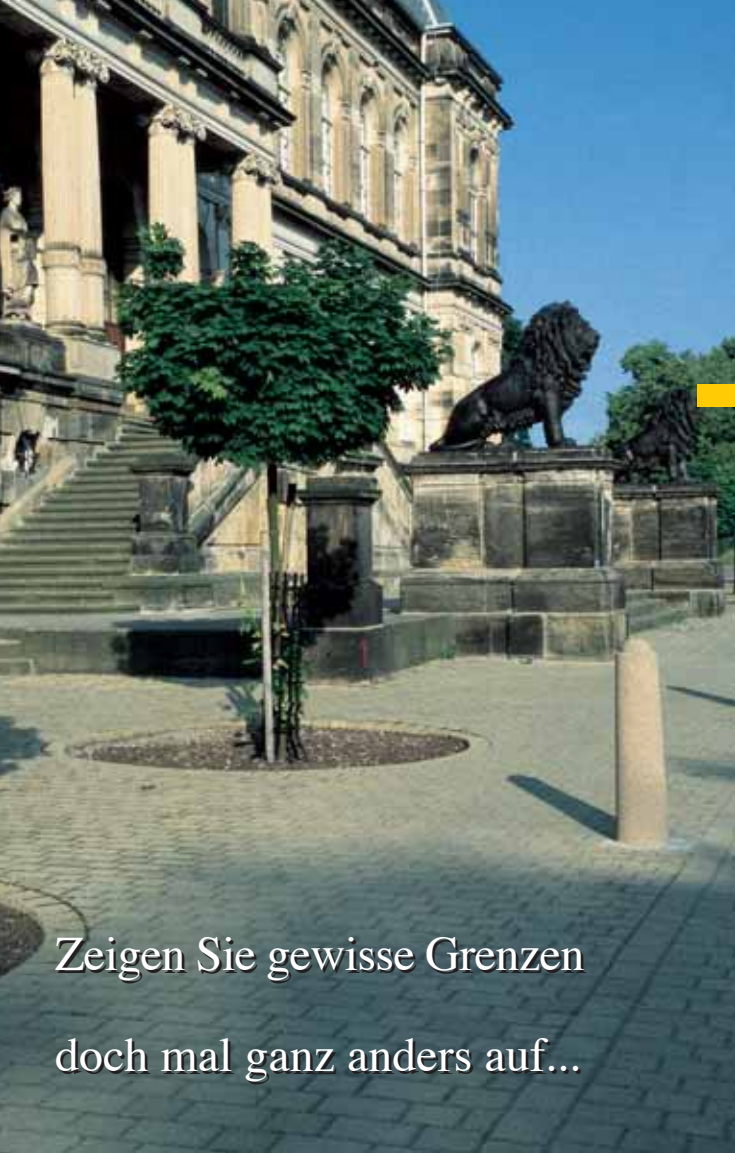

Zeigen Sie gewisse Grenzen
doch mal ganz anders auf...

Poller

Poller sind eine schöne und traditionelle Art, um Grenzen aufzuzeigen. Ob an Parkplätzen oder Gehwegen, zur Begrenzung, zur Beleuchtung oder auch als bequeme Sitzgelegenheit: Es gibt unzählige Möglichkeiten, mit einem Poller praktische und zugleich hübsche Akzente zu setzen.

Kommen Sie vorbei und lassen Sie sich von den zahllosen Form- und Oberflächenvarianten begeistern!



Immer der richtige
Rahmen!

Bordsteine

Hoch-, Tief-, Rund-, Flach-, Schramm-, Schräg- oder Rasenbordstein - welcher darf's denn sein? Und vielleicht noch einen Kurvenstein dazu? Und auch einen Rinnenstein?

Kein Problem! Wir haben das komplette Programm!

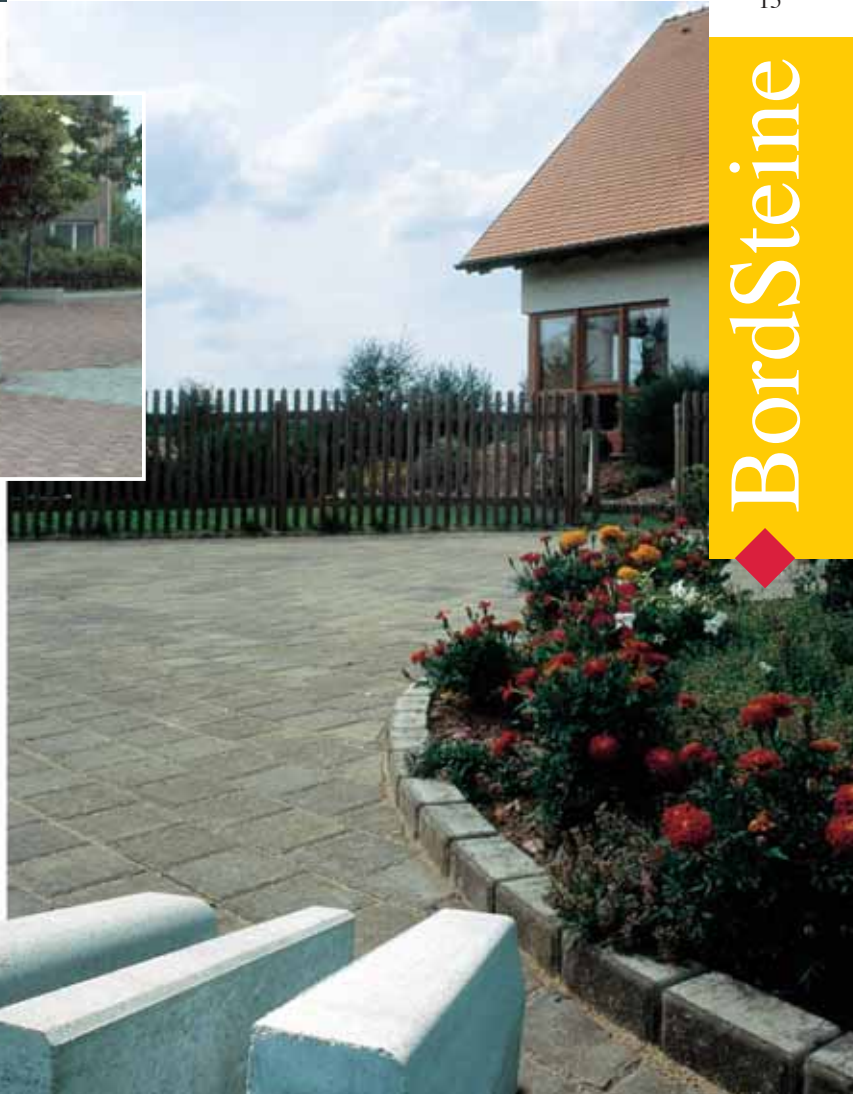

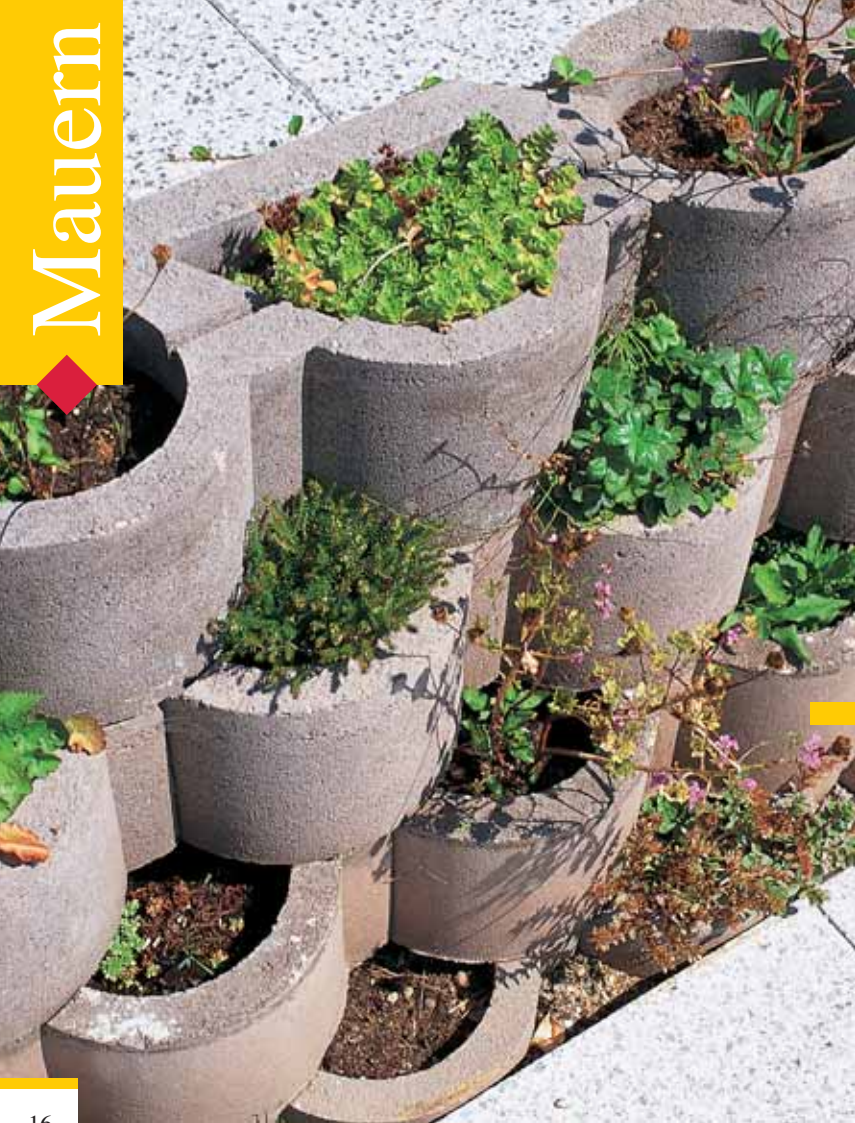

Viel Raum für viel Natur! **FLORAKRON**

Da passt so richtig viel Natur rein! Mit den bepflanzbaren Betonelementen FLORAKRON können Sie Hänge und Böschungen schnell in ein kleines grünes Paradies verwandeln. Die Natur wird es Ihnen danken!

16

Der Hochstapler in Sachen Natur: **KROWALL**



Wo immer es gilt, Hänge zu befestigen oder Böschungen abzufangen, bietet sich die einmalige Gelegenheit, mit KROWALL ein grünes Zeichen gegen tote Mauern zu setzen. Wählen Sie zwischen zwei verschiedenen Größen und holen Sie sich ein Stück heile Natur in Ihren Garten ...





Eine praktische und besonders solide Möglichkeit, leichte Böschungen abzufangen oder Beete und Anbauflächen einzufassen, sind Mauerscheiben. Mit diesen Bauelementen können Sie Höhenunterschiede von bis zu 300 cm stabilisieren.

Eine klare Sache!

◆ Mauerscheiben

Besuchen Sie unsere Ausstellung - die vielen erhältlichen Oberflächen werden Sie überraschen!

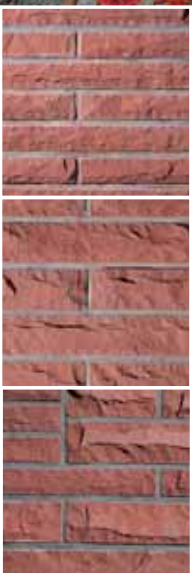

Die einmalig warme Ausstrahlung einer Sandsteinmauer, kombiniert mit allen Vorteilen eines Betonsteines - unmöglich? Nein! Dieses Kunststück vollbringen Verblendsteine von Hanika. Passend dazu führen wir auch Mauerabdeckungen in verschiedenen Abmessungen. Kleider müssen schließlich sitzen!

◆ Verblender

Sehen Sie ruhig mal genau hin - diese Kleider machen schöne Mauern...

Kompliziertes Muster?
PERFEKT VERLEGT!



Lehnen Sie sich ganz entspannt zurück, die Arbeit erledigen wir!



Große Flächen?
KLEINIGKEIT!

Profi- arbeit

Sie wünschen sich ein besonders aufwändiges Verlegemuster? Sie suchen einen zuverlässigen Partner für Ihre Großprojekte? Sie wollen sich um nichts kümmern?

Kein Problem! Holen Sie sich doch mit den Qualitäts-Pflastern von Hanika auch gleich den Verlege-Fachmann mit vors Haus! Da können Sie wirklich sicher sein, dass Sie in besten Händen sind. Unsere Firma bietet Ihnen einen bequemen und kompetenten Rundumservice, von der Planung und Beratung über die Lieferung bis zum fertig verlegten Pflaster.

Gehen Sie auf Nummer Sicher und lassen Sie sich von unserer Arbeit überzeugen - Qualität spricht schließlich am besten für sich selbst.

Hanika baut Estriche für alle Anwendungsbereiche ein: vom Heizestrich für die Fußbodenheizung bis

Wir sind immer flüssig...

zum Trockenestrich für die Altbausanierung. Und wir verwenden natürlich nur beste Qualität, lange haltbar und wohngesund sowie, falls erwünscht, besonders schnell trocknend, wenn Sie wertvolle Bauzeit sparen wollen.

... in Sachen Qualitäts-Estrich



Trockenestrich

Trockenestrich oder Fertigteile-Estrich wird auf der Baustelle aus vorgefertigten Platten hergestellt, die über eine Profilierung oder stumpf verklebt miteinander verbunden werden. Durch das relativ geringe Flächengewicht wird diese Estrichart besonders oft bei Altbausanierungen bzw. Renovierungen eingesetzt. Darüber hinaus entfallen die Trocknungszeiten - die Fläche ist sofort begehbar.

Anhydritestriche

Anhydritestriche bestehen aus Sand, Wasser und Calcium-Sulfat. Sie erweisen sich besonders bei größeren Flächen als sinnvoll, da sie mit Estrichpumpen sehr schnell und mit geringem Fugenteil plan-eben verlegt werden können.

Zementestriche

Zementestriche bestehen aus Estrichkies, Zement sowie Wasser und werden erdfeucht oder als Fließestrich verlegt. Zu den Zementestrichen zählen auch die so genannten Schnellestriche, bei denen das Bindemittel so modifiziert wurde, dass der Estrich bereits nach wenigen Stunden belegereif sein kann.

Haben Sie nach unserer kleinen "virtuellen" Reise durch die Welt der kreativen Garten- und Hofgestaltung Lust bekommen, sich live inspirieren zu lassen?

Dann kommen Sie doch einfach mal vorbei: Unsere Musterfläche ist eine wahre Fundgrube für alle, die nach ausgefallenen Verlegemustern und Farbkombinationen suchen!



Jede Menge tolle Ideen

... finden Sie bei uns!

Bei uns "gehen" Sie sprichwörtlich auf Nummer Sicher – denn bei Qualität, Service und Kompetenz lassen wir keine Wünsche offen. In unserem in zweiter Generation inhabergeführten Familienunternehmen setzen wir nun seit 40 Jahren erfolgreich auf traditionelle Werte, modernste Technik und innovative Dienstleistungen für die Zufriedenheit unserer Kunden.

1963 als Transportunternehmen gegründet, spezialisierte sich die Firma Hanika in den 60er und 70er Jahren auf die Produktion von Mauersteinen, Deckenelementen und Silofertigteilen.

Seit den frühen 70er Jahren steht der Name Hanika für hochwertige Pflastersteinproduktion und -verlegung auf höchstem Qualitätsniveau. Unser oberster Maßstab sind dabei stets die Wünsche unserer Kunden.

Besuchen Sie unsere Ausstellung – wir freuen uns auf Sie!

Oder nutzen Sie unseren praktischen Außendienst-Service. Einfach Termin vereinbaren und unsere Mitarbeiter beraten Sie vor Ort ausführlich über unsere umfangreiche Produktpalette.



Ihr Experten-Team

Machen Sie Hof und Garten zum Schmuckstück –
Wir stehen Ihnen dabei gerne mit Rat und Tat
zur Seite!

... ein guter Grund! **Hanika**

Oberflächen und Kanten

Hier bekommen Sie einen Überblick über die verschiedenen erhältlichen Oberflächenstrukturen und Kantenformen unserer Qualitätspflaster.

Bitte beachten Sie bei der Auswahl auch die unterschiedliche Farbwirkung bei den einzelnen Oberflächenvarianten!

Sie haben die Wahl!



*Oberfläche: glatt
Kanten: gefast*

QUADRATSTEIN



*Oberfläche: gestockt
Kanten: gefast*

STOCKTUR



*Oberfläche: gestockt
Kanten: unregelmäßig gebrochen*

STOCKTUR



*Oberfläche: gewellt
Kanten: gefast*

HAGRO



*Oberfläche: antik
Kanten: unregelmäßig gebrochen*

ROMBA



*Oberfläche: glatt
Kanten: scharfkantig*

ROMBA-plan



*Oberfläche: porig
Kanten: gefast*

AQUATOR



*Oberfläche: glatt
Kanten: gebrochen*

S-FORM

VIA REGIA

Hier kommt die Extra-Portion Farbe! Mit VIA REGIA ist "die Qual der Farb-Wahl" überflüssig: Die raffinierte Mehrfarb-Optik macht's möglich!

Wollen Sie's noch bunter? Bitteschön: unsere mehrfarbigen Sorten!



MUSCHELKALK TYPI



MUSCHELKALK TYPII



GEOGELB



RHÖNROT



KORNHOCHHEIM



BAMBERGER HERBSTLAUB

Einfarbige Sorten

Treiben Sie's bunt!

Wir haben etwas gegen den grauen Alltag: jede Menge Farbe!
Die Fotos zeigen die verschiedenen erhältlichen Farben.



ROT



HELLBRAUN



BERNSTEIN



GELB



GRAU



SANDGELB



DUNKELGRAU



CRÈME (NUR GESTOCKT)

UND HIER FINDEN SIE UNS:

Hanika GmbH · Betonwerk
 Industriestraße 17 · 97631 Bad Königshofen
 Tel.: 09761 / 397 990 · Fax: 397 99 19

Mail: info@hanika-pflaster.de
 Internet: www.hanika-pflaster.de



Farbmuster

Hanika ... ein guter Grund!
 Pflaster • Platten • Estrich



Hanika ... ein guter Grund!